

# CREST

## USER MANUAL CREST SUSPENSION FORK

**GIANT**

## INLEIDING

Gefeliciteerd met de aankoop van een nieuwe Giant Crest 34 verende voorvork. De geheel nieuwe Crest 34 biedt ultramoderne functies en eersteklas prestaties voor een breed scala aan rijders. Met een Thixomolded 34 mm stanchion chassis, ontworpen om stijfheid, lichtgewicht en sterkte te balanceren, heeft de Crest 34 een speciale afgestemde demper met lage snelheidscompressie en een ruim rebound-circuit dat is afgestemd om elke rijder te helpen de beste instelling te vinden. De Crest 34 is soepel en nauwkeurig en maakt een hoogwaardige ophanging voor iedereen toegankelijk.

### BELANGRIJK: LEES DIT VOORDAT U GAAT RIJDEN

Deze gebruikershandleiding bevat belangrijke informatie over veiligheid, prestaties en onderhoud. Bewaar deze voor latere naslag. We raden sterk aan om de gebruikershandleiding van de Crest 34-vork eerst in zijn geheel te lezen vóór uw eerste rit. Zorg ervoor dat u de gehele handleiding leest en dat u met name let op het hoofdstuk "Veiligheid". Als u vragen hebt, kunt u contact opnemen met een geautoriseerde Giant-dealer.

#### Waarschuwing

- Gebruik de verende vork niet voor de volgende soorten ritten: Freeride, Dowhill of andere extreme rij-omstandigheden.
- De verende voorvork is niet bedoeld voor gebruik op E-bikes.
- Het negeren van deze instructies kan ernstig letsel of de dood ten gevolge hebben.
- Gebruik GEEN hogedrukreiniger om de verende vork schoon te maken.
- Het niet volgen van de handleiding kan schade aan het product veroorzaken en maakt de garantie ongeldig.

#### Let op

- Selecteer de verende voorvork die past bij de specificaties van uw fiets.
- Het maximale rijgewicht voor de Crest 34: 136 kg (299 lbs). Dat is inclusief berijder en accessoires. Om veiligheidsredenen moet u dit gewicht niet overschrijden.
- Demontage of modificatie van welke soort ook van de vork maakt de garantie **ONGELDIG**. Modificaties van de oorspronkelijke staat van het product worden niet gedekt door de garantie van Giant.
- Onderhoud de verende vork regelmatig via uw geautoriseerde Giant-dealer. Onderhoud en het vervangen van componenten door een niet-geautoriseerde Giant-dealer is niet toegestaan en maakt de garantie **ONGELDIG**. Alle onderhouds- en vervangende onderdelen mogen alleen onderdelen van Giant zijn.
- Zorg ervoor dat u zich houdt aan de instructies voor instelling, gebruiksonderhoud en service-informatie om uw rijveiligheid te garanderen. Het negeren van veiligheidsinstructies kan ernstig of dodelijk letsel veroorzaken.

## ONDERHOUD EN TECHNISCHE ONDERSTEUNING

Als u problemen ondervindt of vragen hebt over zaken die in deze handleiding worden genoemd, neem dan contact op met een geautoriseerde Giant-dealer.

Bezoek voor meer informatie:

<https://www.giant-bicycles.com/global/manuals>

Ga naar [www.giant-bicycle.com](http://www.giant-bicycle.com) om er een te vinden en voor meer informatie over Giant.



## CONTROLEER DE FIETS VOORDAT U GAAT RIJDEN

- Controleer de juiste werking van het remsysteem. Bezoek voor meer informatie:
  - Shimano: <https://si.shimano.com/#/>
  - SRAM: <https://www.servicearchive.sram.com/service>
  - TRP: <https://trpcycling.com/downloads/>
  - Tektro: <https://www.tektro.com/download.php?t=7>
  - Als u niet zeker weet welk type rem op uw fiets is gemonteerd, neem dan contact op met uw geautoriseerde Giant-dealer.
- Controleer voor het rijden de juiste bandenspanning.
  - Als u niet zeker weet welke banden op uw fiets zijn gemonteerd, neem dan contact op met uw geautoriseerde Giant-dealer.
- Controleer of de steekas stevig vast zit. Bezoek voor meer informatie:
  - Giant: <https://www.giant-bicycles.com/global/manuals>
  - Neem bij problemen contact op met een geautoriseerde Giant-dealer.
- Controleer het oppervlak van de verende vork op buigingen, vervormingen, scheuren enz.
  - Stop direct met het berijden van de fiets en neem contact op met een geautoriseerde Giant-dealer als u problemen ondervindt.
- Controleer de verende vork op lekkage.
  - Stop direct met het berijden van de fiets en neem contact op met een geautoriseerde Giant-dealer als u problemen ondervindt.
- Controleer de juiste instelling van de luchtdruk van de verende vork.
  - Neem bij problemen contact op met een geautoriseerde Giant-dealer.
- Controleer of alle bouten stevig zijn aangedraaid. Bezoek voor meer informatie:
  - Giant: <https://www.giant-bicycles.com/global/manuals>
  - Neem bij problemen contact op met een geautoriseerde Giant-dealer.



## INSTALLATIE-INSTRUCTIES

 **Waarschuwing**

- De verende vork moet worden geïnstalleerd door een geautoriseerde Giant-dealer conform de installatie-instructies. Onjuiste installatie is de oorzaak van het onjuist functioneren van de verende vork en kan ernstig letsel of de dood veroorzaken.
- Buigen, vervormen of scheuren van het oppervlak of de stuurbuis kunnen een breuk of defecten veroorzaken die ernstig letsel of de dood kunnen veroorzaken.
- Modificatie van welke soort ook van de vork maakt de garantie ONGELDIG. Alle modificaties aan de stuurbuis anders dan afzagen op de juiste lengte voor uw fiets kan een breuk of defecten veroorzaken die ernstig letsel of de dood kunnen veroorzaken.
- De vulringen van de stuurbuis moeten minder dan 30 mm van de onderkant van de stuurpen tot de bovenkant van de balhoofdbuis zijn. Meer dan 30 mm aan vulringen kunnen een breuk of defecten veroorzaken die ernstig letsel of de dood kunnen veroorzaken.
- Gebruik geen te korte stuurbuis. De afstand tussen de bovenrand van de stuurbuis en het oppervlak van de stuurpen moet 2 tot 5 mm bedragen, waarbij de hoogte van de bovenrand van de stuurbuis hoger moet zijn dan de eerste bout van de stuurpen. Een onvoldoende lange stuurbuis kan een breuk of defecten veroorzaken die ernstig letsel of de dood kunnen veroorzaken.
- Raadpleeg de handleiding van de fabrikant van de stang om deze te installeren. Een onjuiste installatie kan een breuk of defecten veroorzaken die ernstig letsel of de dood kunnen veroorzaken.

**VOORVORK MONTAGE**

1. Selecteer de juiste nieuwe verende voorvork die het beste bij de specificaties van uw fiets past en verwijder de originele vork.
2. Verwijder de conus van de headset van de originele verende voorvork.
3. Raadpleeg de gebruikershandleidingen van de headsetfabrikant en de tool voor het monteren van de vork conus om de vork conus op de nieuwe verende voorvork te installeren.
4. Meet de lengte van de stuurbuis van de originele verende vork dupliceer de maat op de stuurbuis van de nieuwe verende vork.
5. Zaag indien nodig de stuurbuis af op de juiste lengte met behulp van een zaaggeleider.
6. Gebruik montagegereedschap voor de stermoer om deze op een diepte van minder dan 12 ~ 16 mm vanaf het uiteinde in de stuurbuis installeren.
7. Controleer of de headset correct in de balhoofdbuis van het frame is geïnstalleerd.
8. Monteer de nieuwe verende vork in het frame van de fiets.
9. Plaats een of meer vulringen op de stuurbuis. Let op dat de vulringen maximaal 30 mm hoog mogen zijn.
10. Monteer de stuurpen op de stuurbuis. Raadpleeg de handleiding van de fabrikant van de stuurpen om deze goed te installeren.
11. Draai de bout van de top cap aan tot het aanhaalmoment dat wordt aanbevolen in de handleiding van de fabrikant van de balhoofdset.
12. Draai de bouten van de stuurpen aan tot het aanhaalmoment dat wordt aanbevolen in de handleiding van de fabrikant van de stuurpen.

Als u problemen ondervindt of vragen hebt over zaken die in deze handleiding worden genoemd, neem dan contact op met een geautoriseerde Giant-dealer.

## INSTALLATIE AFSTANDSBEDIENING VAN LOCKOUT

Draai de bouten van de afstandsbediening aan tot het aanbevolen aanhaalmoment van 2 tot 2,5 Nm als afgebeeld in afb. 1.

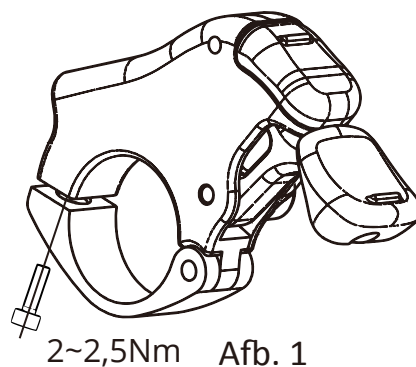

## INSTALLATIE SCHIJFREM

1. Raadpleeg de handleiding van de fabrikant van de schijfrem om de remklauw te installeren en draai de bouten aan tot het aanbevolen aanhaalmoment.
2. Monteer de remleiding op de Giant Crest verende vork met het meegeleverde beugeltje zoals afgebeeld in afb. 2.

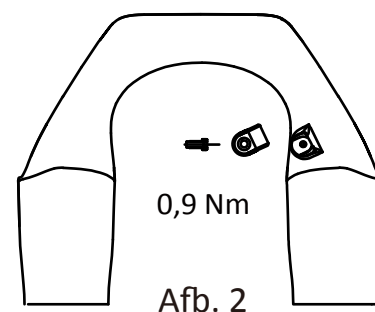

### ⚠ Waarschuwing

- We raden sterk aan om het schijfremstelsel te laten installeren door een geautoriseerde Giant-dealer conform de handleiding van de fabrikant.
- Controleer het schijfremstelsel nogmaals voordat u gaat rijden. Onjuiste installatie kan defecten in het systeem veroorzaken en kan ernstig letsel of de dood veroorzaken.

### ⚠ Let op

- De Crest 34-vork is compatibel met remschijven van 160 tot 180 mm. Raadpleeg de handleiding van de fabrikant van de schijfrem, installeer de juiste adapter en draai de bouten aan tot het aanbevolen aanhaalmoment.
- Volg alle aanwijzingen in de handleiding van de fabrikant van de schijfrem voor een correcte installatie van het schijfremstelsel.

## VOORWIEL MONTAGE

### ⚠ Waarschuwing

Giant Crest 34-modellen zijn uitgerust met een 15 mm steekstelsel. Raadpleeg een geautoriseerde Giant-dealer om er zeker van te zijn dat u volledig begrijpt hoe u de steekas correct installeert voordat u gaat rijden. Onjuiste installatie kan leiden tot defecten aan het wiel en tot ernstig of dodelijk letsel leiden.

## Steekassysteem

1. Installeer het voorwiel in de Giant Crest 34 verende vork. Lijn de naaf van het voorwiel uit met uitvaleinden van de vork en zorg ervoor dat de rotor van het schijfremstelsel correct is uitgelijnd tussen de remblokken van de remklauw.

Als de naaf en / of rotor niet op één lijn staan, forceer het wiel dan niet, verwijder het en start het proces opnieuw. Raadpleeg de gebruikershandleiding van de fabrikant van de schijfrem voor de juiste afstelling en uitlijning van de schijfrem.

2. Steek de steekas door de uitvaleinden van de vork en door de naaf vanaf de aandrijfszijde (rechts).

3. Draai de steekas vast met een 6mm inbussleutel tot een aanhaalmoment van 15 Nm (afb. 3)

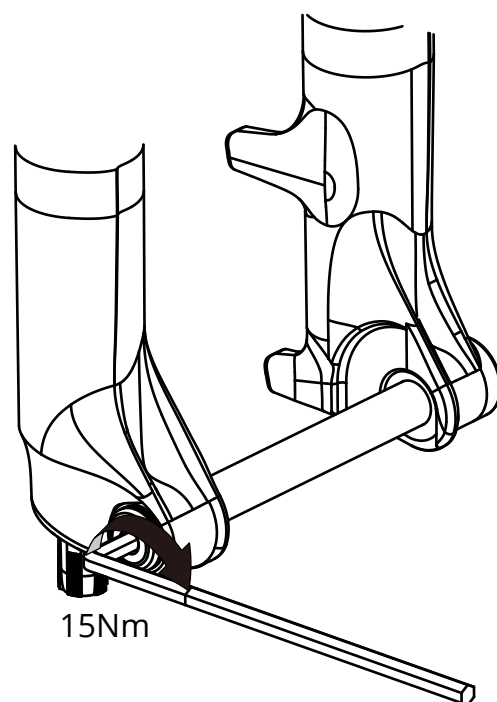

Afb. 3

Als u niet zeker weet hoe strak of in welke stand de steekas moet zitten na installatie, raadpleeg dan een geautoriseerde Giant-dealer.

## BAND- EN WIELMAAT COMPATIBILITEIT

De Giant Crest verende vork is verkrijgbaar voor wielmaten 27,5 inch en 29 inch. Hierop past standaard een 27,5 x 2,6 band of een 29 x 2,4 band.

Als gevolg van de variatie door verschillende merken/banden moet elke bandafmeting worden gecontroleerd met de vork geheel ingedrukt en moet minimaal een ruimte van 6,0 mm tussen band en vork kroon of brug overblijven. Controleer de oorspronkelijke configuratie van uw fiets en raadpleeg de gebruikershandleidingen van de fabrikant voor adviezen en instructies voor bandinstallatie.

### ⚠ Waarschuwing

De vrije ruimte tussen de bovenkant van de band en de onderkant van de vork kroon of brug op de onderste poot van de vork moet minimaal 6 mm zijn met de vork volledig ingedrukt, zoals afgebeeld in afb. 4.

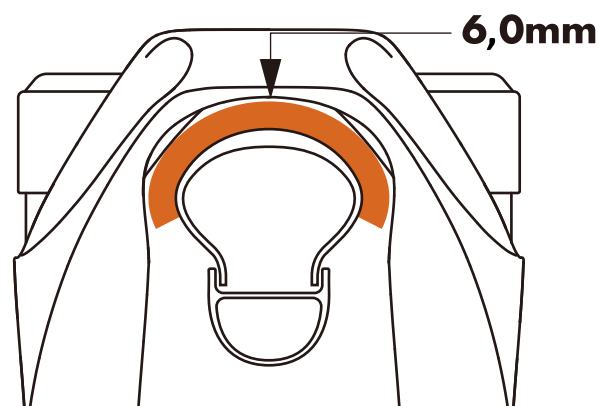

Afb. 4

## AFSTELLEN VAN UW GIANT CREST VERENDE VORK

### Ramp verstelbare Twin Air Spring

Een lichtgewicht luchtveer met een zelfregulerende negatieve luchtveer voor verhoogde sensitiviteit. Met de nauwe tolerantie van inwendige diameters en nauwkeurige zuigerafmetingen, geven de luchtveren een progressieve vering en bieden ze meer ondersteuning bij harder inveren. Rijders kunnen de positieve veer ook afstellen met behulp van volume spacers om deze aan te passen aan rijstijl en gewicht.

### SAG INSTELLING

Stel de sag van de Giant Crest verende vork goed in om optimale prestaties te verkrijgen:

1. Voordat u de waarde instelt, moet u de knop voor rebound damping linksom draaien tot hij stopt en de afstelling van de compressiesnelheid in de open stand zetten.
2. Controleer uw gewicht met de voorgestelde luchtveerdrukwaarde en gebruik een shockpomp om lucht toe te voegen totdat de juiste voorgestelde waarde is bereikt.
3. Verplaats de O-ring omlaag langs de stanchion naar de afdichting van de onderpoten.
4. Gebruik een muur, hek, boom of assistent voor ondersteuning, stap op de fiets met uw volle rijtenue en neem een natuurlijke rijkhouding aan met beide voeten op de pedalen en de handen op het stuur.
5. Stap voorzichtig af en meet de afstand van de afdichting van de onderpoten tot de O-ring om de sag te bepalen.
6. Pas de luchtdruk: aan en herhaal dit tot de juiste hoeveelheid sag is bereikt.

**BELANGRIJK:** Als de aanbevolen luchtdruk voor het gewicht van de bestuurder lager is dan 100 psi, voeg dan lucht toe aan de vork totdat u 100 psi bereikt en gebruik vervolgens de shockpomp om geleidelijk lucht naar de gewenste druk te laten ontsnappen.

#### AANBEVOLEN SAG & INSTELLING LUCHTTOKENS

FORK TRAVEL (mm)	SAG (%)	SAG (mm)	AF FABRIEK GEÏNSTALLEERDE TOKENS	MAX. AANTAL TOKENS
100	20	20mm	4	6
130	20	26mm	1	4



INSTELLEN DRUK LUCHTVEER	130MM VEERWEG	100MM VEERWEG
RIJGEWICHT kg (lbs)	LUCHTDRUK (psi)	LUCHTDRUK (psi)
54-59 (120-130)	53	63
59-64 (130-140)	62	73
64-68 (140-150)	68	80
68-73 (150-160)	74	86
73-77 (160-170)	80	93
77-82 (170-180)	86	99
82-86 (180-190)	92	105
86-91 (190-200)	98	112
91-95 (200-210)	104	118
95-100 (210-220)	110	125
100-104 (220-230)	116	131
104-109 (230-240)	122	138
>109 (>240)	140	140
MAX LIMIET RIJGEWICHT	136kg (299lbs)	136kg (299lbs)
MAX. LUCHTDRUK	140	140

### ⚠ Waarschuwing

Overschrijd NIET het maximale aantal luchttokens en de maximale druk voor de vork.

## GIANT TUNED DEMPER

Afgestemd op de input van onze ervaren suspension testers, kan het wijd instelbare dempersysteem voortdurend worden verfijnd voor meer controle en zodat een groot aantal rijders de demping gemakkelijk kan afstemmen op het terrein en hun rijstijl.

## AFSTELLING COMPRESSIE SNELHEID

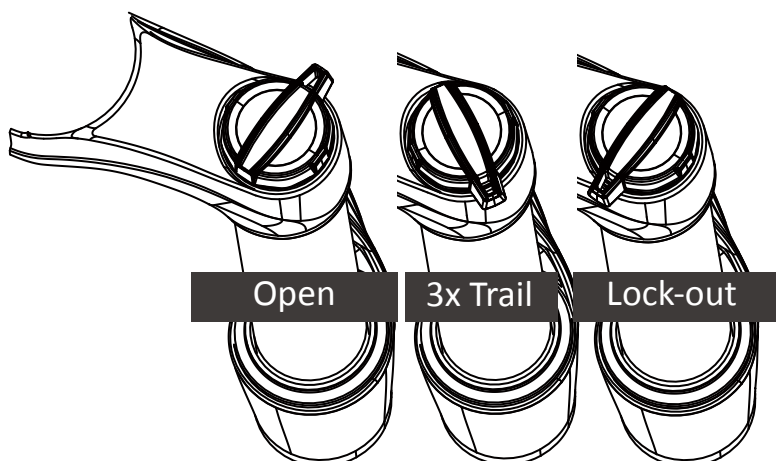

Het multifunctionele afstelbare compressiecircuït heeft drie standen: open, 3x trail en lock-out. De open stand maakt een volledige compressie mogelijk voor afdalingen op meer technisch terrein terwijl de standen trail en lock-out een progressief zwaardere demping bieden voor rijden over heuvelachtig terrein of voor klimmen, als in afb. 5.

Afb. 5

## REBOUND AFSTELLING

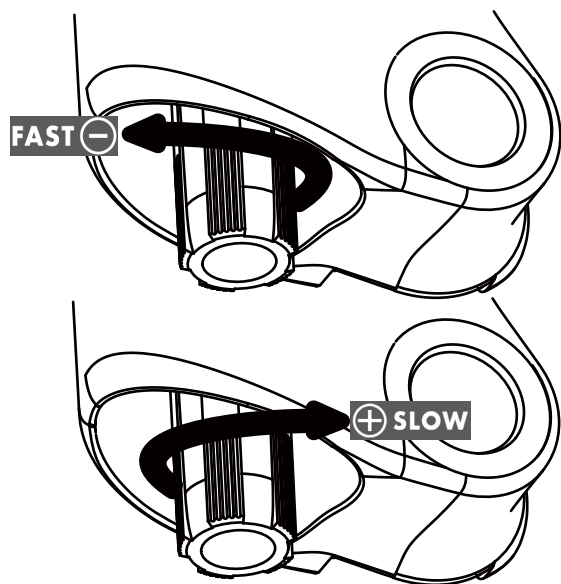

Rebound bepaalt de snelheid van het terugveren van de Giant Crest verende vork als de vork tijdens de rit wordt ingedrukt. Stel de reboundsnelheid van de Giant Crest-vork aan op uw favoriete rijstijl.

De geïndexeerde punten zijn van de langzaamste "0 klikken" -positie (draai de rebound-demperknop volledig met de klok mee) tot de snelste "26 klikken" -positie (draai de rebound-demperknop volledig tegen de klok in).

Afb. 6

## GEBRUIK VAN DE LOCKOUT AFSTANDSBEDIENING

Bepaalde Giant Crest-modellen zijn voorzien van een op het stuur gemonteerde lockout afstandsbediening met twee standen (open/vergrendeld). Als de hendel omlaag wordt geklikt, wordt de vork vergrendeld. Als hij omhoog wordt geklikt, door de ontgrendelingsknop in te drukken, gaat de vork naar de open stand als in afb. 7.

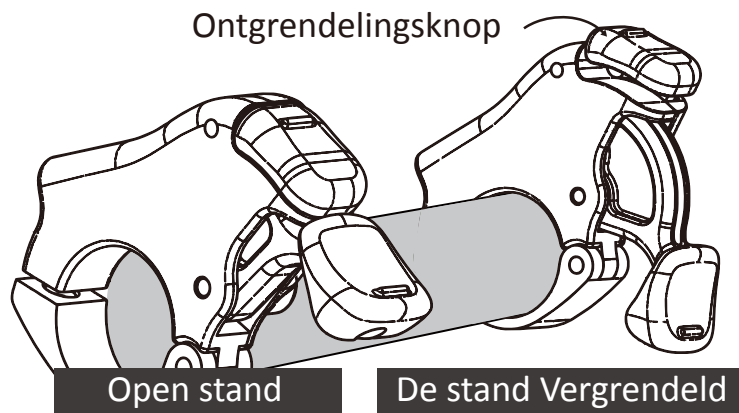

Afb. 7

## SERVICE & ONDERHOUD

Onderhoudsinterval	Actie
Voordat u gaat rijden	Controleer vork, fiets en alle onderdelen op slijtage en schade.
Na elke rit	Reinig de stanchions en de afdichtingen
Na 50 uur rijden	Onderhoud onderpoten vork
Na 200 uur rijden of 1 jaar	Onderhoud luchtveer en demper

### ⚠ Waarschuwing

- Gebruik GEEN hogedrukreinigers om de geveerde voorvork te reinigen, aangezien dit schade aan de afdichtingen kan veroorzaken.
- Demonteer of wijzig de verende voorvork niet. Hierdoor vervalt uw garantie.
- Onderhoud aan de vork moet worden verricht door een geautoriseerde Giant-dealer of servicecentrum.
- De Giant Crest 34 vork moet worden opgeslagen en gebruikt bij een temperatuur tussen  $-30^{\circ}\text{C}$  en  $80^{\circ}\text{C}$ .

Als u problemen ondervindt met de Crest 34-vork kunt u altijd direct contact opnemen met een geautoriseerde Giant-dealer.

## GIANT BEPERKTE GARANTIE

Giant garandeert de Crest 34 verende vork voor een periode van twee (2) jaar vanaf de aankoopdatum. Deze garantie is uitsluitend van toepassing op de oorspronkelijke eigenaar en als de vork nieuw is aangeschaft bij een geautoriseerde Giant Dealer en door die dealer is geassembleerd op het tijdstip van aanschaf.

### BEPERKTE REMEDIE

Tenzij anderzijds vermeld, is de enige remedie in het kader van de bovenstaande garantie, of iedere impliciete garantie, beperkt tot de vervanging van defecte onderdelen met onderdelen van gelijke of hogere waarde, naar goeddunken van Giant. Deze garantie geldt vanaf de aankoopdatum, is enkel van toepassing op de oorspronkelijke eigenaar en ze is niet overdraagbaar. Giant kan in geen geval verantwoordelijk worden gehouden voor eventuele directe, incidentele of gevolgschade, inclusief, zonder beperking, schadevergoeding voor persoonlijke letsels, schade aan eigendom, economische verliezen, al of niet op basis van een contract, garantie, nalatigheid, productaansprakelijkheid, of iedere andere theorie.

### UITSLUITINGEN

De bovenstaande garantie, of iedere impliciete garantie biedt geen dekking voor:

- Normale slijtage van onderdelen in situaties waar geen sprake is van defecten in montage of materiaal.
- Verbruiksonderdelen waaronder bouten, moeren, doppen, cartridge, reboundknop, O/X-ring, steekas, snelkoppeling en zuigerset.
- Producten onderhouden door anderen dan een geautoriseerde Giant-dealer.
- Modificaties van de oorspronkelijke staat van het product.
- Gebruik van dit product voor abnormale of extreme rijcondities, wedstrijden, commerciële activiteiten en/of voor andere doelen dan waarvoor dit product is ontworpen.
- Schade als gevolg van het niet opvolgen van de handleiding.
- Schade aan verf, afwerking en decals als gevolg van normale slijtage of door deelname aan wedstrijden, springen, downhill/freeride en/of training voor zulke activiteiten of evenementen of als gevolg van blootstelling van het product aan, of het product gebruiken onder, zware omstandigheden of klimaten.
- Arbeidskosten voor het vervangen of verwisselen van onderdelen.

Behalve wat wordt voorzien door deze garantie en onderhevig aan alle bijkomende garanties zijn Giant en haar werknemers en agenten niet aansprakelijk voor eventueel verlies of schade van welke aard dan ook (inclusief incidentele en gevolgschade of schade veroorzaakt door nalatigheid of wanprestatie) als resultaat van of met betrekking tot een Giant-product.

Giant biedt geen andere garanties, expliciet of impliciet. Alle impliciete garanties, inclusief de garanties van verhandelbaarheid en geschiktheid voor een specifiek doeleinde, zijn beperkt tot de tijdsduur vermeld in de bovenstaande expliciete garanties.

Iedere claim in het kader van deze garantie moet worden ingediend via een bevoegde Giant-verdeler. De aankoopbon of ander bewijs van de aankoopdatum is vereist voor een garantiereclaim kan worden verwerkt.

Claims die worden ingediend buiten het land van aankoop kunnen onderhevig zijn aan tarieven en bijkomende beperkingen. Garantieduur en details kunnen variëren naargelang het land. Deze garantie biedt u specifieke wettelijke rechten en u kunt ook genieten van andere rechten die variëren naargelang de locatie. **DEZE GARANTIE WIJZIGT UW WETTELIJKE RECHTEN OP GEEN ENKELE WIJZE.**